

Elem jegyzék

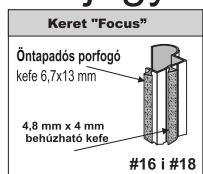

Hossz:
2,7 m.

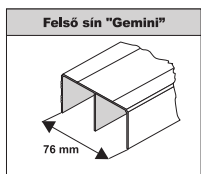

Hossz:
1,7 m, 2,35 m, 3 m, 4,05 m, 6 m.

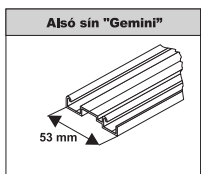

Hossz:
1,7 m, 2,35 m, 3 m, 4,05 m, 6 m.

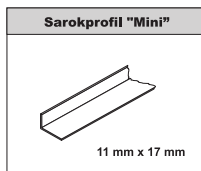

Hossz:
1,7 m, 2,35 m, 3 m.

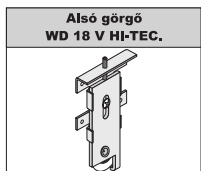

Használható Elegant alsó sínrel és görgővel is WD 18 V HI-TEC. A méretek nem változnak.

Alternativa: alsó sín "Elegant"

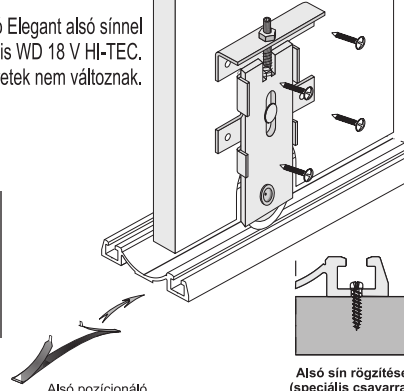

Nyílás méret

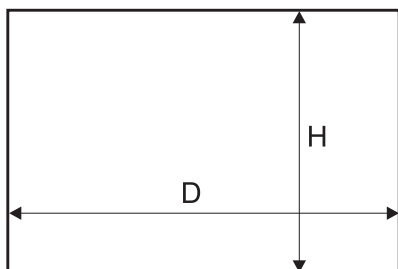

Fogantyúprofil hossza = ajtószárny magassága

Ajtóbetét - 16 mm-es vagy 18 mm-es bútorlap

Ajtószárny magassága - h	$h = H - 38 \text{ mm}$
bútorlap magassága - hp	$hp = h - 2 \text{ mm}$
Ajtószárny szélessége - d	$d = (D - 3 + Z) : N$
bútorlap szélessége - dp	$dp = d - 3 \text{ mm}$
"K2 dekor" sarokprofil hossza - dk	kész ajtók mérete alapján

szárnyak száma - N	2	3
átfedések szélessége - Z	30 mm	60 mm

4 szárnyas homlokzat

	$d = (D + 87) : 4$
	$d = (D : 2 + 27) : 2$

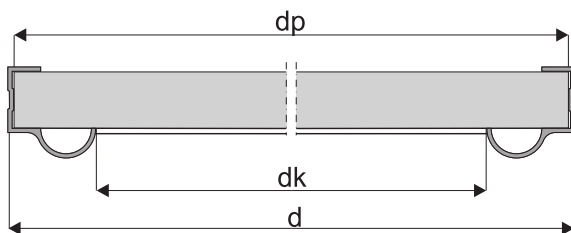

Figyelem!

A keretprofilnak 2 mm-rel hosszabbnak kell lenni a bútorlapnál.

A keretprofilhoz ne használjunk ragasztót.

Keretprofil valamint a felső görgő szerelése 16 és 18 mm-es bútorlap esetén.

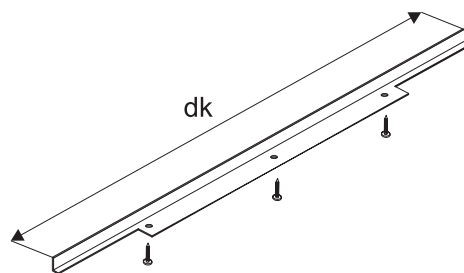
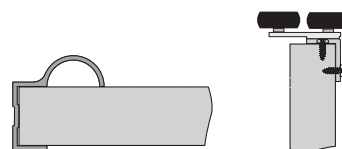

Figyelem!

A SEVROLL nem vállal felelősséget a helytelen szerelés vagy a betétanyag hibája miatt keletkező károkért (helytelen tárolás, nedvességtartalom változás).