



Fékes önbehúzó beszerelése 18 mm-es rendszerekhez

GEMINI 18

ajtószárny magassága

$h = H - 44 \text{ mm}$

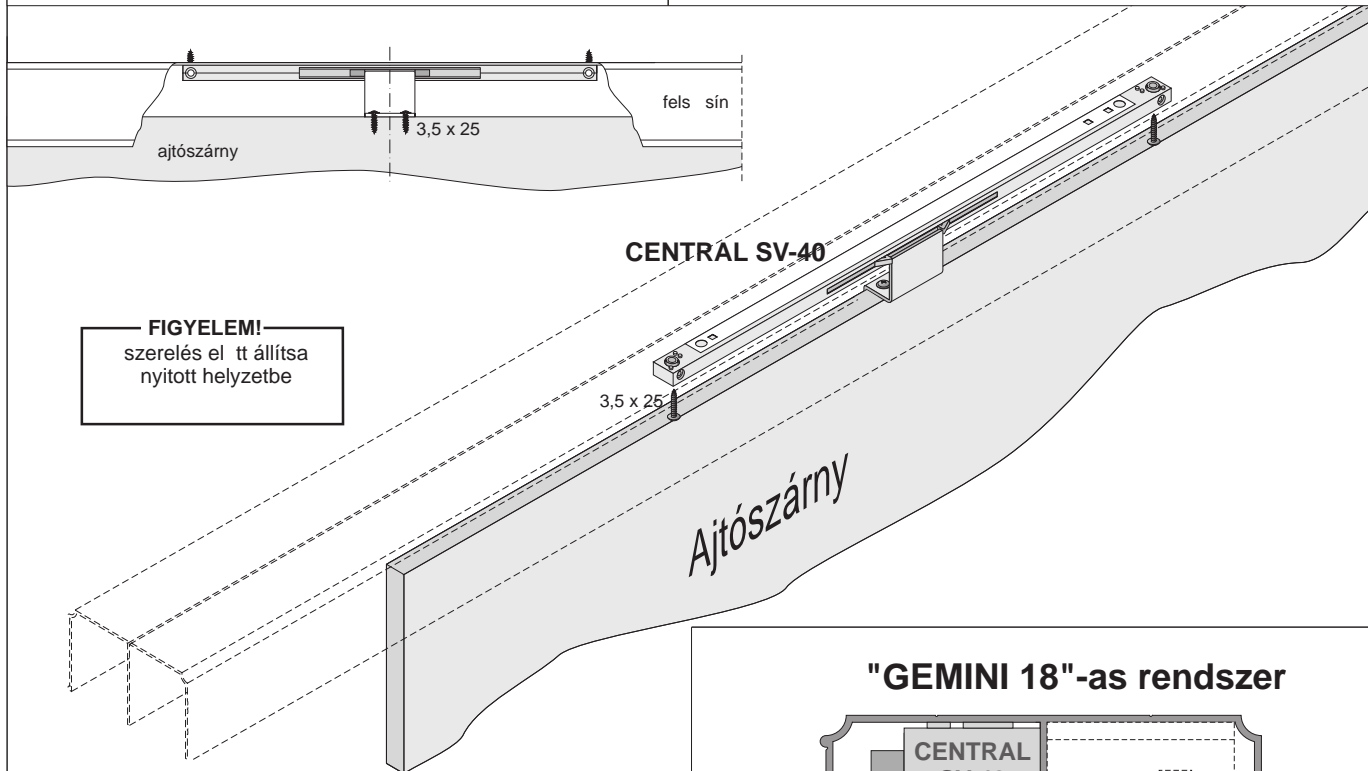

FIGYELEM!
szerelés előtt állítsa
nyitott helyzetbe

"GEMINI 18"-as rendszer

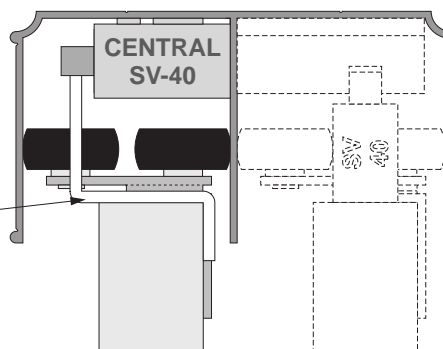

fékes önbehúzó
ellendarab

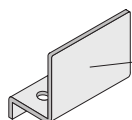

ELEMJEGYZÉK

Fékes önbehúzó tolóajtókhoz, Sevromatic CENTRAL SV-40 (40 kg)

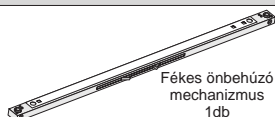

rögzítő csap - 1 db
csavar M3 x 8 - 1 db
rugós alátét - 1 db



csavar 3,5 x 25 - 4 db



Fékes önbehúzó beszerelése 10 mm-es rendszerekhez

GEMINI 10

ajtószárny magassága

$$h = H - 44 \text{ mm}$$

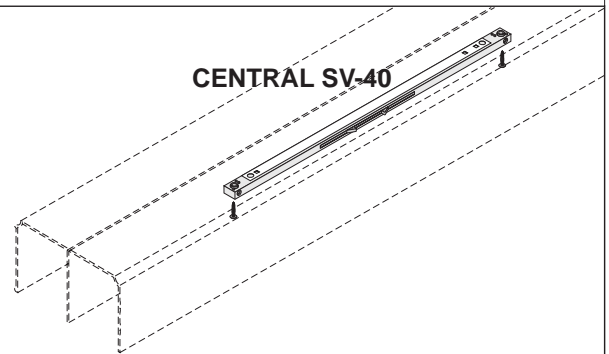
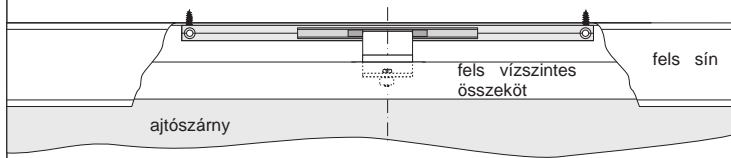

FIGYELEM!
szerelés előtt állítsa
nyitott helyzetbe

"GEMINI 10" -es rendszerek esetében
szimmetrikus görg

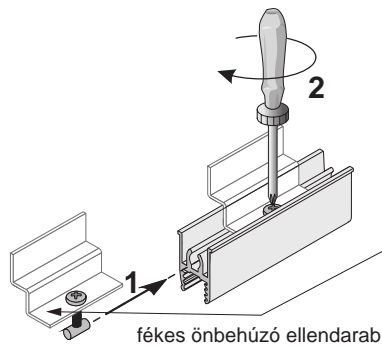
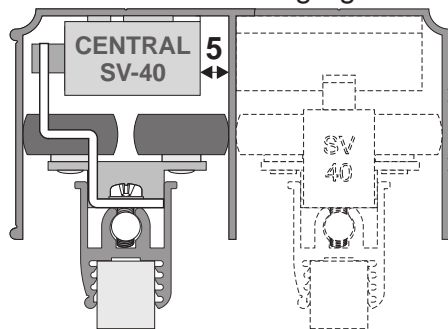

asszimmetrikus görg

