

Vezetősínrendszerek

- ▶ TANDEM
- ▶▶Kuplungtechnika – teljes kihúzás

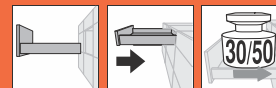

SEVROLAND
www.butor-vasalat.hu

TANDEM plus – 560H/566H



- rejtett TANDEM-teljes kihúzás, beépített **BLUMATIC**-önbehúzó technikával
- TANDEM inside – pihekönnyű futáshoz egy bútoréleten keresztül
- alkalmas TIP-ON – mechanikus nyitásréségi tés beépítésére
- kuplungba épített szerszám nélküli magasság állítás
- csúszórendszerbe épített előlap dőlésszögállítás
- oldalirányú és mélységi kiegyenlítés

Helyszükséglet

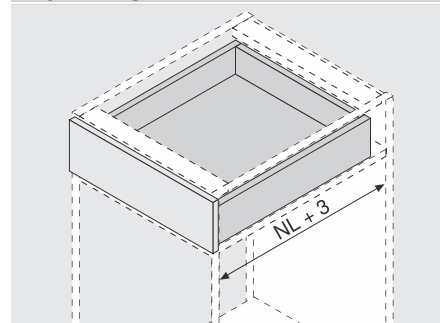

NL Névleges hosszúság

Rendelési információk

1	Vezetősín bal/jobb	
Névleges hosszúság NL	30 kg	50 kg
250 mm	560H2500C	
270 mm	560H2700C	
300 mm	560H3000C	
320 mm	560H3200C	
350 mm	560H3500C	
380 mm	560H3800C	
400 mm	560H4000C	
420 mm	560H4200C	
450 mm	560H4500C	566H4500C01
480 mm	560H4800C	
500 mm	560H5000C	566H5000C01
520 mm	560H5200C	566H5200C01
550 mm	560H5500C	566H5500C01
580 mm		566H5800C01
600 mm	560H6000C	566H6000C01
650 mm		566H6500C01
700 mm		566H7000C01
750 mm		566H7500C01

A kilökdései út változhat a terheléstől és állítástól!

3	Kuplung bal/jobb		
	Anyaga	Szín	Cikkszám
	Műanyag/cink	Narancssárga	T51.1700.04
	Bal/jobb oldalt kell rendelni		

t	Tartozékok		
4	Előlapbeállító vasalat		
	Anyaga	Szín	Cikkszám
	Műanyag	Natúr	295.1000

6a	TIP-ON bal/jobb	
	Dinamikus terhelhetőség	Cikkszám
	30 kg	T55.7150S
	50 kg	T 5 5 . 9 1 5
Csak TANDEM plus vezetősínhez alkalmazható		

6b	TIP-ON-szinkronizáló fogaskerék-készlet		
	Anyaga	Szín	Cikkszám
	Műanyag	RAL 7037 szürke	T55.000R

6c	TIP-ON-szinkronizáló tengely		
	Anyaga	Beépítési forma	Cikkszám
	Alumínium	Félkörös	T55.889W
	Szabható, 889 mm, 1200 mm-es korpuszszélességhez igazodik		
	Szabás	Belső korpuszszélesség LW - 277 mm	

Fiók

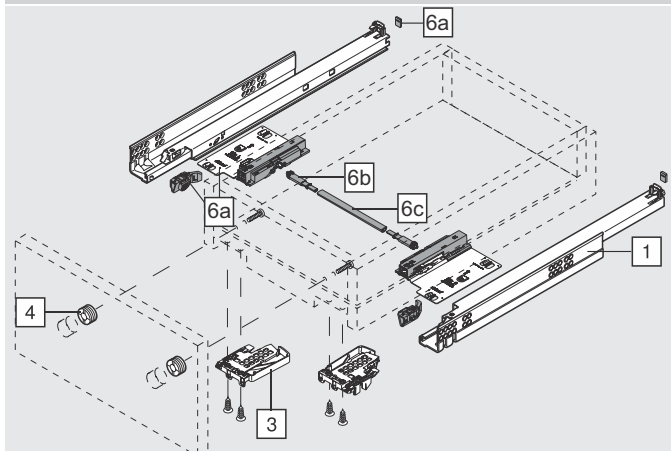

Kioldási tartomány

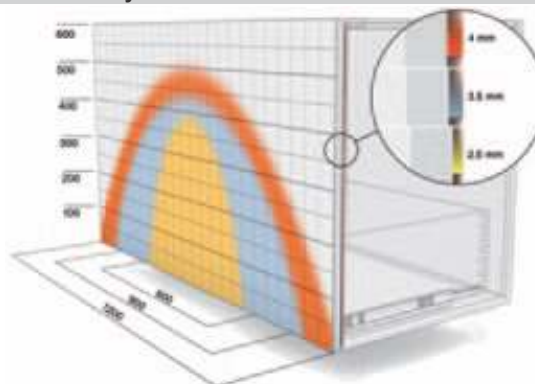

Példa 560H-hoz, névleges hossz NL 500 mm, 4-oldalú fiók, szinkronizálással

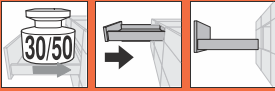

SEVROLAND
www.butor-vasalat.hu

Vezetősínrendszerek

TANDEM ◀

Kuplungtechnika – teljes kihúzás ◀◀

TANDEM plus – 560H/566H

Tervezés

Helyigény a korpuszban

* + 1 mm TIP-ON esetén

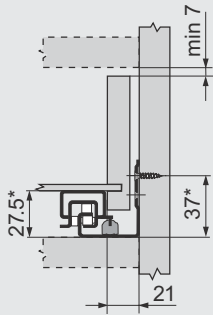

Fiók/belső fiók

SKW Belső fiókszélesség
LW Belső korpuszszélesség

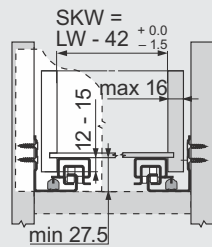

Fiók

SKL Fiókhosszúság
NL Névleges hosszúság

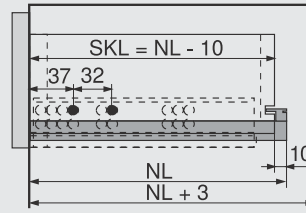

Belső fiók

ISKL Belső fiók hossza
SKL Fiókhosszúság
NL Névleges hosszúság
* Kiegészítésül + 3 mm TIP-ON-al

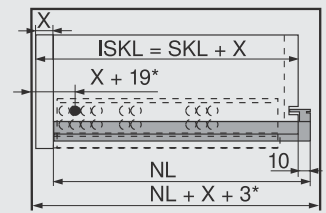

Korpuszszínek felcsavarozási pozíciója

Névleges hosszúság NL (mm)

250, 270	
300 - 380	
400, 420	
450, 480	
500 - 550	
580, 600	
650 - 750	

Fiókmegmunkálás

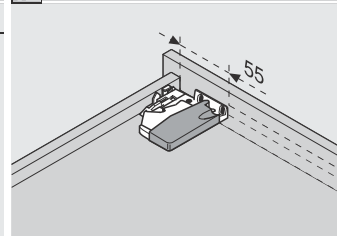

T65.1000.02 sz. fűrősablon használata ajánlott

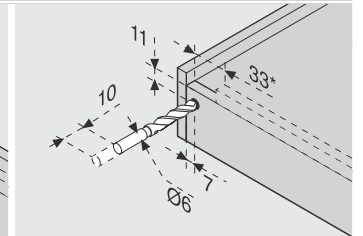

* 85 mm TIP-ON-vasalattal T65.1000.02 sz. fűrősablon használata ajánlott